



DANI ALU.  
DURCHDACHT.  
GEMACHT.

# Barrial®

Sicherheitsgeländer aus Aluminium für Flachdächer  
Geprüft und zertifiziert für viele Einsatzbereiche  
Komplettpakete für kollektive Sicherheit

Barrial® selbsttragend



Barrial® Korridor

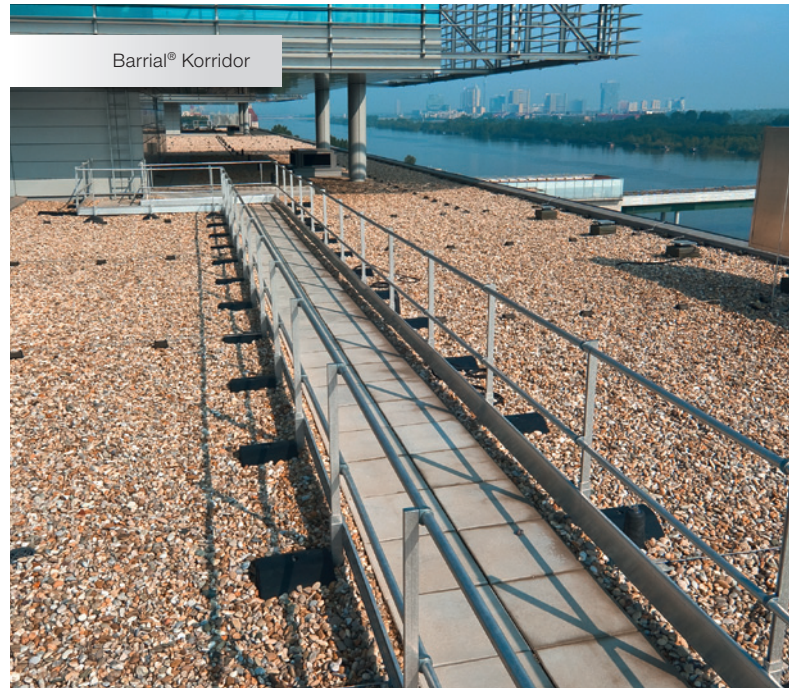

Barrial® Metaldach

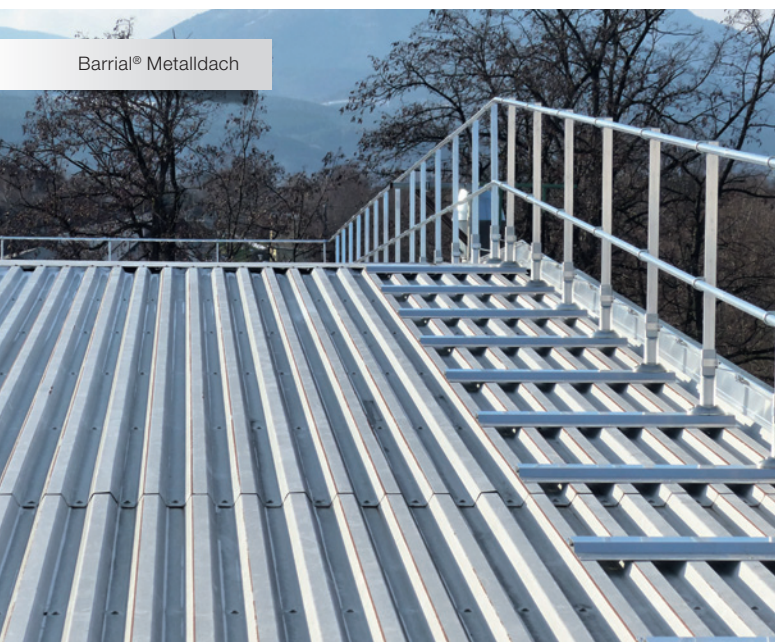

Barrial® Lichtband





# Kollektivschutz ist nicht teuer



- ✓ **Funktionell**  
Praktisch gemäß Stand der Technik und optisch überzeugend
- ✓ **Wirtschaftlich**  
Folgekostenbetrachtung und langfristige Kostenminimierung
- ✓ **Nachhaltig**  
10 Jahre Garantie auf das System
- ✓ **Montagefreundlich**  
Einfach, schnell und sicher aufgebaut
- ✓ **Wartungsarm**  
Sichtprüfung ausreichend
- ✓ **Jederzeit verfügbar**  
Kollektivschutz 7 Tage die Woche, rund um die Uhr

## Sicherheit auf dem Flachdach

Flachdachflächen dienen zunehmend als Nutzräume.  
Beispiele: Technische Geräte, Klima-, Blitzschutz-, Solaranlagen und begrünte Flachdachterrassen.

Somit entstehen dort Arbeitsplätze aufgrund von regelmäßig notwendigen Wartungs-, Reparatur-, Pflege- und Schneeräumarbeiten.

Arbeitsschutzrechtliche Forderungen sind deshalb unbedingt einzuhalten. Zur Vorbeugung von Absturzunfällen haben permanente, kollektive Schutzmaßnahmen nach dem Stand der Technik eindeutig gesetzlichen Vorrang vor individuellen Schutzmaßnahmen.

ca. 35 % aller tödlichen Arbeitsunfälle = Absturzunfälle

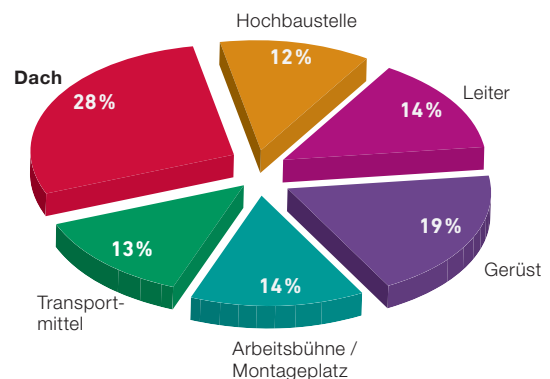

## Gesetzliche Vorschriften und Normen

Haftung und Verantwortung von Betreibern baulicher Anlagen für Arbeitsschutz und Sicherheit werden in der Praxis oft nur unzureichend oder gar nicht berücksichtigt. Verstöße gegen das Arbeitsschutzgesetz und andere Unfallverhütungsvorschriften können im Schadensfall strafrechtliche Konsequenzen auslösen.

Es gibt eine Fülle von gesetzlichen Vorschriften und Verordnungen, in denen die Sicherheit an Gebäuden und Industrieanlagen geregelt wird.

Die Zuständigkeit und Verantwortung für Sicherheitseinrichtungen kommt nicht nur den planenden und ausführenden Firmen zu. Vor allem Bauherren und Betreiber von Anlagen werden in puncto Sicherheit in die Pflicht genommen.

### Geltungsvorrang



# Konzeptionierung und gewerkeübergreifende Koordination auch bei Großprojekten



- ✓ Projektaufnahme und Analyse
- ✓ Unterstützung bei der Gefährdungsbeurteilung
- ✓ Projektorientierte Lösungskonzepte
- ✓ Maßgeschneiderte Ziel- und Budgetplanung
- ✓ Bewertung von Investitions- und Folgekosten
- ✓ Kooperation mit externen Experten
- ✓ Erfolgskontrolle und Abschlussbericht
- ✓ Einheitliche Sicherheits- und Qualitätsstandards

## Systemlösungen von dani alu entsprechen den aktuellen Vorschriften, Normen und Fachregeln

### Geprüft und zertifiziert

Für die größtmögliche Sicherheit haben wir alle Barrial-Seitenschutzsysteme unter Berücksichtigung der jeweils höheren Anforderung in diesen Normen getestet:

**DIN EN ISO 14122-3**  
**DIN EN 13374 Klasse A**  
**DIN 14094-2**

### Internationale Prüfungen

Wir arbeiten mit führenden Prüfinstituten der jeweiligen Länder:

DEKRA  
EXAM GmbH

TÜV  
AUSTRIA

apave

CEBTP

## 10 Jahre dani alu System-Garantie

dani alu gewährt für die Geländersysteme der Marke Barrial® eine Garantie von 10 Jahren. Diese gilt auf Basis des bestimmungsgemäßen Gebrauchs des Produktes sowie der fachgerechten Montage und regelmäßigen Sichtprüfung der Bauteile, ihrer Verbindungen und Befestigungen durch qualifiziertes Personal.

Die Gegengewichte der selbsttragenden Geländervariante bestehen aus Recycle-Kunststoff. Das Material ist besonders UV- und temperaturbeständig von -30 °C bis 105 °C. Die Verträglichkeit mit handelsüblichen Abdichtungsbahnen ist gegeben.





# Barrial selbsttragend standard

## Praktisch, formschön, wirtschaftlich



- ✓ Durchdringungsfrei
- ✓ Ohne Wärmebrücken
- ✓ Keine Schallübertragung
- ✓ Keine gewährleistungsrechtlichen Probleme
- ✓ Schneller Aufbau im Baukasten-System
- ✓ Funktionelles Design



Anlagenumwehrung

Das Auflast gehaltene Geländersystem aus Aluminium gewährleistet die Sicherheit bei Wartungs- und Pflegearbeiten auf nicht-öffentlich genutzten Flachdächern.



Dachrandsicherung

Barrial selbsttragend erfüllt alle gesetzlichen Anforderungen zum permanenten und kollektiven Schutz vor Absturz optimal.



### Praktischer Kombi-Verbinder

- Verbindung von Stütze und Auslegerschiene durch einfaches Einstecken
- Besonders platzsparend im Transport
- Rutschhemmende Schutzkappe an der Unterseite
- Höhenausgleich der Geländerstütze bis 30 mm möglich
- Aufnahmerippe zur einfachen Montage der Fußleiste mit Schnellverbinder



# Barrial selbsttragend premium Höhenverstellbar, hochwertig, ergonomisch



- ✓ Höhenregulierung bis zu 300 mm
- ✓ Klappbare Variante
- ✓ Einsatz auch ohne Schubschwelle
- ✓ Ohne Durchdringung der Abdichtung
- ✓ Funktionelles Design, hoher Vorfertigungsgrad
- ✓ 1-teilige (25 kg) oder 2-teilige (2x 12,5 kg) Gewichte



- Öffnen / Schließen mit einem Werkzeug
- Werkseitig vormontiert
- Leichtes Ausrichten



- 100 % Recycle-Kunststoff
- 10 Jahre Garantie
- Ergonomisch, platzsparend stapelbar



- Praktischer Klappmechanismus
- Für architektonische Anforderungen
- Segmentlängen bis zu 6 m

## Praktisches Zubehör

- Verbindungsteile wie Stoßverbinder, Eckverbinder und Wandhalter mit Spreizmechanismus
- Schnelle Montage ohne Bohren und Nieten
- Anschluss an Steigleitern durch Wandhalter möglich

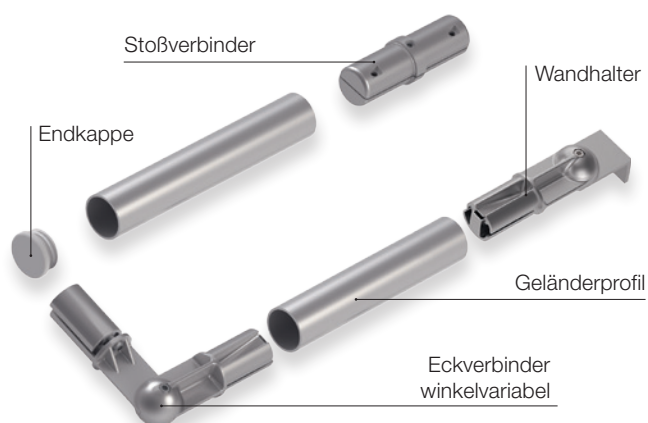

## Multi-Verbinder mit Niveaueausgleich-Funktion

- Ausgleich von Höhenunterschieden zwischen 0 bis 300 mm möglich (größere Hülsenhöhen auf Anfrage)
- Variable Platzierung auf der Auslegerschiene möglich zur Optimierung der Standfestigkeit
- Aufnahmerippe zur einfachen Montage der Fußleiste mit Schnellverbinder



# Barrial fix

## Für spezifische Montagebereiche



- ✓ Varianten für Attika Innen- und Oberseite
- ✓ Befestigung an der Fassade
- ✓ Systemlösungen für Metaldächer
- ✓ Schneller Aufbau durch modulare Bauweise
- ✓ Perfekte Einbindung in den Attika-Aufbau
- ✓ Individuelle Farbgebung für optische Akzente

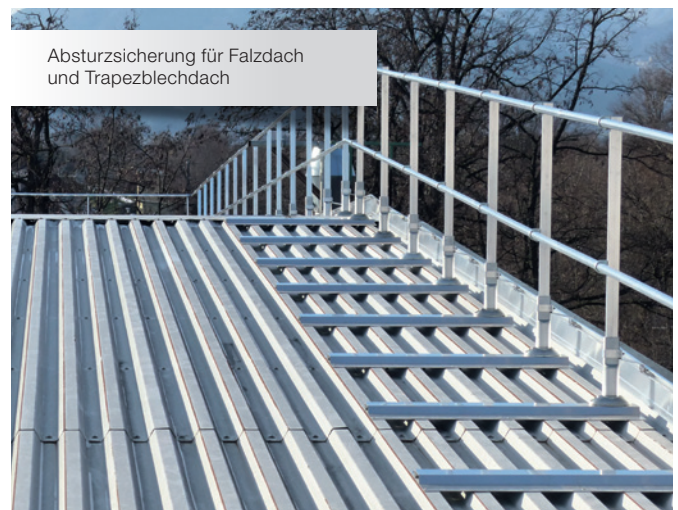

### Stützenvarianten

#### Stütze gerade

Kompatibel mit allen Fußformen der Geländer Barrial fix und Barrial selbsttragend.

#### Stütze klappbar

Wenn aus technischen oder optischen Gründen der Einsatz eines permanent sichtbaren Schutzgeländers nicht möglich ist, bietet sich die klappbare Stützenvariante an.

#### Stütze gerundet oder geneigt

Durch die Rundung (Radius 1000 mm) oder Neigung fügt sich das System diskret in die Gebäudearchitektur und Optik der Fassade ein. Die Neigung nach innen sorgt für einen zusätzlichen Sicherheitsabstand zum Dachrand.

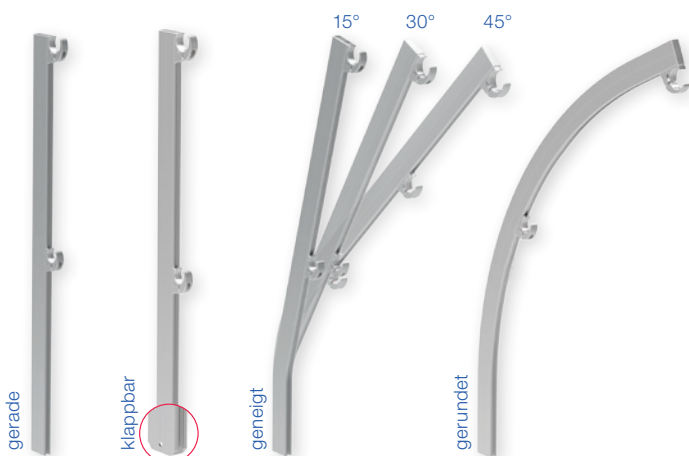



# Barrial fix

## Für wärmegeämmte Abdichtungskomplexe



- ✓ Sicherer Einbau in Abdichtungskomplexe
- ✓ Lösungen für wärmegeämmte Metalldächer
- ✓ Höhen- und tiefenvariable Distanzkonsolen
- ✓ Werkseitig vorkonfektionierte Bauteile
- ✓ Montagefreundliche modulare Bauweise
- ✓ Komplett-System mit passgenauer Mauerabdeckung



### Ein System, das immer passt!

Je nach Objekt, ausgewähltem Montagebereich und spezifischen Anforderungen aus den unterschiedlichen Schichtenaufbauten der Abdichtungskomplexe ergeben sich besondere technische und optische Anforderungen.

Auf Basis unserer langjährigen Erfahrungen im Bereich der An- und Abschlusstechnik für Abdichtungen sowie sicherheitstechnischer Kollektivschutzmaßnahmen für Flachdächer werden individuelle Lösungskonzepte erstellt.

Die einfache Montage der modularen und miteinander kompatiblen Systembauteile sowie die flexible Justierbarkeit zum Niveau- und Höhenausgleich werden in der Praxis besonders geschätzt.

**Ausführliche Beschreibungen und weitere Lösungen finden Sie in unseren Produktkatalogen.**

# Barrial Korridor Flucht-, Rettungs-, Wartungswege mit System



- ✓ Auflast gehalten, ohne Durchdringung der Abdichtung
- ✓ Modulares System für variable Wegbreiten
- ✓ Patentierte Schienenkralle, kein Vorbohren
- ✓ Vorschriften-konform, geprüft und zertifiziert
- ✓ Sonderausführungen für Schulen und Kindergärten



Wartungsweg –  
einseitig geführt

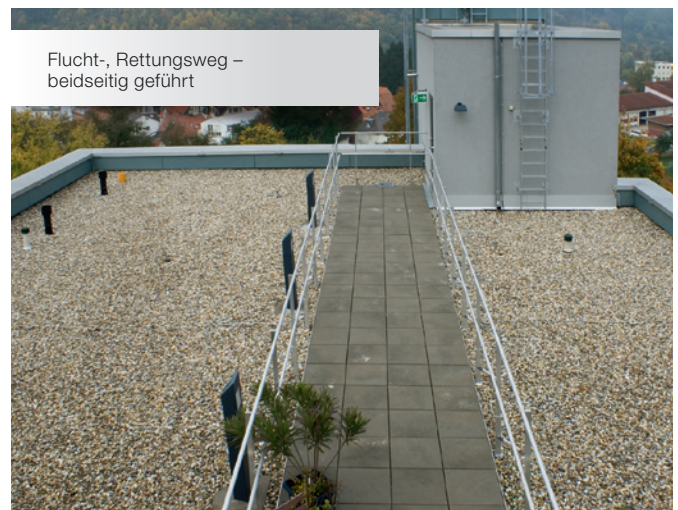

Flucht-, Rettungsweg –  
beidseitig geführt

Sichere Wegführung auf Flachdächern für Pflege- und Wartungsarbeiten an technischen Einrichtungen.

Bei einem Brand oder Notfall muss es schnell gehen. Barrial Korridor macht Fluchtwege möglich, die effizient und kostengünstig sind.

## Orientierungshilfe zur Bestimmung der auszuführenden Norm

### Wartungsweg

- Ausführung gemäß Norm DIN EN ISO 14122-3
- Stützenabstand max. 1500 mm
- keine Mindestbreite erforderlich
- Auflast mindestens 100 kg/m<sup>2</sup>

### Flucht- und Rettungsweg

- Ausführung gemäß Norm DIN 14094-2
- Stützenabstand max. 1500 mm
- Holmlast max. 300 N/m
- Wegbreite mindestens 800 mm
- keine Stufen zulässig
- Auflast mindestens 100 kg/m<sup>2</sup>

### Sammelplatz

- Ausführung gemäß Norm DIN 14094-2
- Stützenabstand max. 1200 mm
- Holmlast max. 500 N/m
- Auflast mindestens 120 kg/m<sup>2</sup>

Bei Interesse fordern Sie bitte unsere ausführlichen Checklisten an, in denen die notwendigen Parameter abgefragt und weitere Ausführungsmöglichkeiten gezeigt werden.



# Barrial Lichtkuppelumwehrung

## Modular, flexibel, durchdringungsfrei

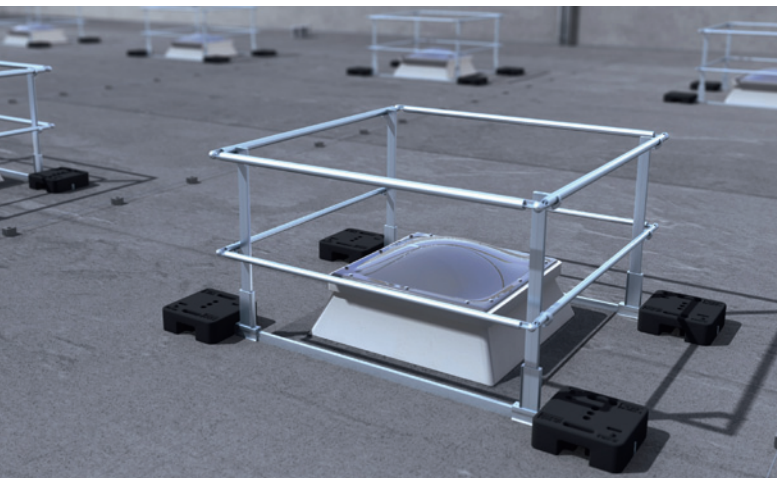

- ✓ Jederzeit nachrüstbar für dauerhaften Schutz
- ✓ Auflast gehalten ohne Durchdringung
- ✓ Schneller Aufbau durch hohen Vorfertigungsgrad
- ✓ Höhenregulierung der Stützen in der Aufnahmhülse
- ✓ Variable Breiten und Ausführungen
- ✓ Stark vereinfachtes Rettungskonzept



Lichtbandsicherung

Umwehrung von nicht-durchsturzsicheren Oberlichtern.  
Je nach Unterkonstruktion direkt am Aufsatzkranz zu befestigen.

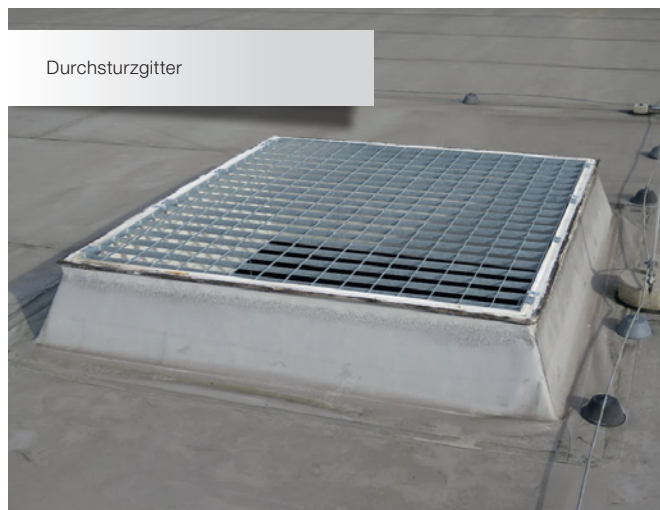

Durchsturzgitter

Sicherung gegen Absturz von Personen oder Gegenständen.  
Besonders geeignet für Nachrüstungen.

## Die perfekte Absturzsicherung für Oberlichter



Starre Lichtkuppel

Standardumwehrung für Lichtkuppeln mit Oberlichtfunktion.

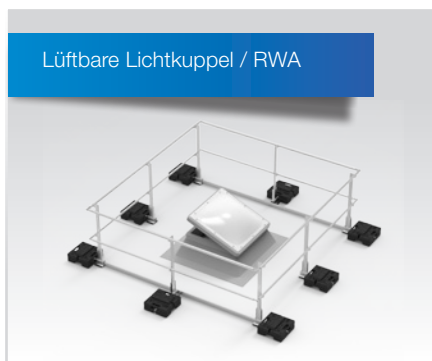

Lüftbare Lichtkuppel / RWA

Variante in variablen Größen mit genügend Freiraum für aufklappbare Lichtkuppeln und RWA.



Lichtkuppel mit Dachzugang

Ausführung mit selbstschließender Türöffnung zur Sicherung von Lichtkuppeln mit Ausstiegsmöglichkeit.

# Individuelle Systeme für Flachdach-Sicherheit



Barriall mit Überstieg

- ✓ Ideal für die Nachrüstung
- ✓ Seilsysteme auf der Dachfläche entfallen
- ✓ Fertigung nach Maß
- ✓ Modulare Montage-Kits

# Seitenschutz mit Anbindung an Steigleiter



Barriall mit Steigleiter

- ✓ Aufeinander abgestimmte Komponenten
- ✓ Vielfach kombinierbare, flexible Systeme
- ✓ Anschluss an Flachdach-Seitenschutzsysteme
- ✓ Schnelle Lieferzeiten

# Geländersysteme für vorübergehende Nutzung



Barriall Kit temporär

- ✓ Schneller Auf- und Abbau
- ✓ Temporärer Einsatz an Gefahrenquellen
- ✓ Einfache Demontage der Gewichte
- ✓ 3 m Kits mit geringem Eigengewicht



# Trägersysteme für das Flachdach

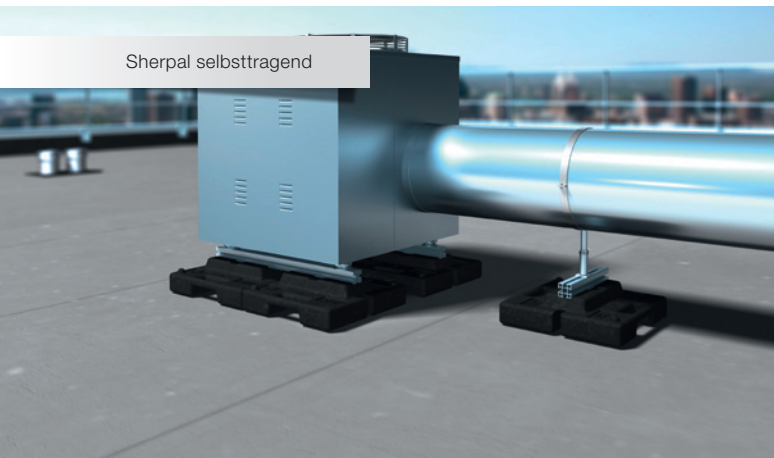

- ✓ Durchdringungsfreie Installation
- ✓ Keine Wärmebrücken
- ✓ TGA oberhalb der Abdichtungsebene
- ✓ Vibrationsgedämpft

# Optische Abgrenzung von Arbeitsräumen

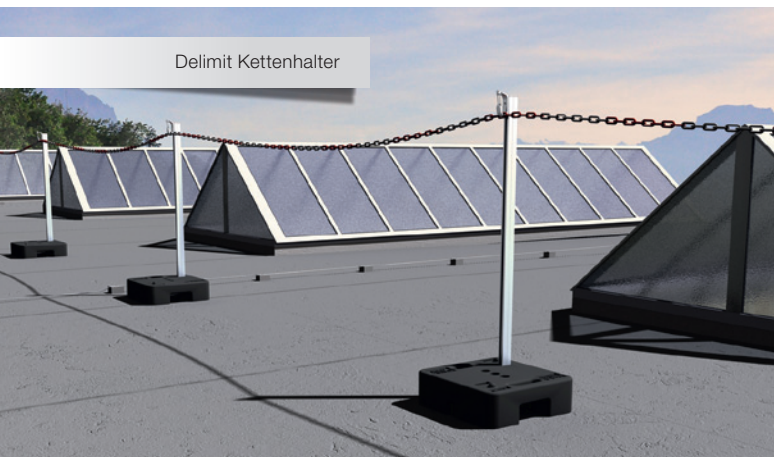

- ✓ Sicherer Hinweis auf Gefahrenbereiche
- ✓ Durchdringungsfrei, schneller Auf- und Abbau
- ✓ Mehrere Kettenreihen möglich
- ✓ Vormontierter Ketten-Karabiner

# Geländersysteme für private / öffentliche Bereiche



- ✓ Höhere Lastannahme, einfaches Nachrüsten
- ✓ Vielfältige Füllungen und Farbgebung
- ✓ Modulare Baukastensysteme
- ✓ Fix montiert oder selbsttragend

# Service der überzeugt

**Umfassende, kompetente Unterstützung von der Planung bis zur Ausführung – dani alu begleitet Sie in allen Phasen Ihres Projekts:**

- Sicherheitstechnische Analyse
- Klärung technischer Details
- Vorschlag passender Lösungen
- Aufmaß-Checklisten
- Lieferung nach Maß mit Verlegeplan
- Technische Unterstützung bei Montage
- Montageanleitung
- Inhouse-Schulungen



## Farbenvielfalt

Die Optik des Geländersystems ist sehr filigran und integriert sich besonders durch die individuelle Farbgebung (250 RAL-Farben zur Wahl) perfekt in die Gebäudearchitektur.



DIN EN 1090  
REG.-NR. 0116147

## Herstellerzertifizierung nach DIN EN 1090-1

Unsere werkseigene Produktionskontrolle garantiert die gleichbleibende Qualität und Konformität unserer Produkte mit Normen oder statischen Nachweisen.



## Dokumente

Kataloge, Bestellformulare, Montageanleitungen, Ausschreibungstexte, Checklisten und Informationen rund um das Thema Sicherheit am Flachdach finden Sie auf unserer Website.

# Vorteile unserer Aluminium-Geländersysteme



- ✓ Pflegeleicht und wartungsfrei
- ✓ Individuelle Gestaltungsmöglichkeiten
- ✓ Pulverbeschichtung in großer Farbauswahl
- ✓ Leichter Werkstoff, 100 % recyclingfähig
- ✓ Korrosions- und witterungsbeständig
- ✓ Hoher Vorfertigungsgrad der Geländerkomponenten

Kataloge, Checklisten, Bestellformulare, Ausschreibungstexte und Informationen rund um das Thema Sicherheit am Flachdach finden Sie auf unserer Website.

**Barrial Systeme – Made in Germany**

Deutschland  
Hotline 0700 11 44 22 55  
E-Mail [post@danialu.de](mailto:post@danialu.de)  
[www.danialu.de](http://www.danialu.de)